

akuaplus



OCEANE

1-piece toilet

User Manual

Toilette monopièce

Guide de l'utilisateur

Model/Modèle : TL CM002



6 43415 54816 5

**DO NOT RETURN THIS PRODUCT TO STORE
NE PAS RETOURNER CE PRODUIT AU MAGASIN**

**CONTACT US
CONTACTEZ-NOUS**

1 844 666-0155

question@dimex360.com

**DO NOT RETURN THIS PRODUCT TO STORE
NE PAS RETOURNER CE PRODUIT AU MAGASIN**

**CONTACT US
CONTACTEZ-NOUS**

1 844 666-0155

question@dimex360.com



We recommend that you hire a professional plumber to install and repair this product. Refer to the regulations stipulated in the Canadian Plumbing Code and inquire about your municipality's requirements before proceeding to the installation. The Canadian Plumbing Code requires the installation of a water-hammer arrester to dampen water hammer in pipes. ALLOW PROPER OPENING FOR EASY ACCESS TO CONNECTIONS OR OTHER PLUMBING DEVICES FOR MAINTENANCE OR REPAIR.

Nous vous recommandons de faire appel à un plombier compétent pour l'installation et la réparation de ce produit. Veuillez vous informer des différentes règles du Code canadien de plomberie et des exigences de votre localité avant l'installation. Le Code canadien de plomberie exige l'installation d'un dispositif anti-bélier afin d'amortir les coups de bélier dans la plomberie. PRÉVOIR UNE OUVERTURE SUFFISANTE POUR FACILITER L'ACCÈS AUX RACCORDEMENTS OU À TOUT AUTRE DISPOSITIF DE PLOMBERIE EN VUE DE L'ENTRETIEN OU DE LA RÉPARATION.

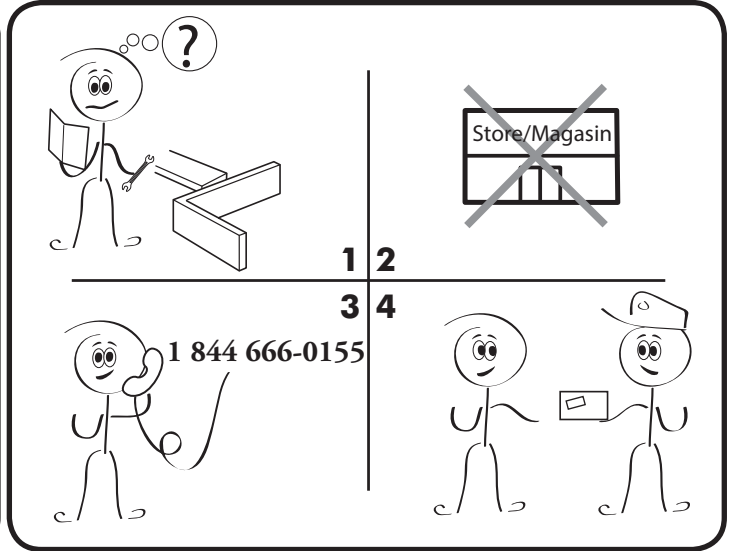
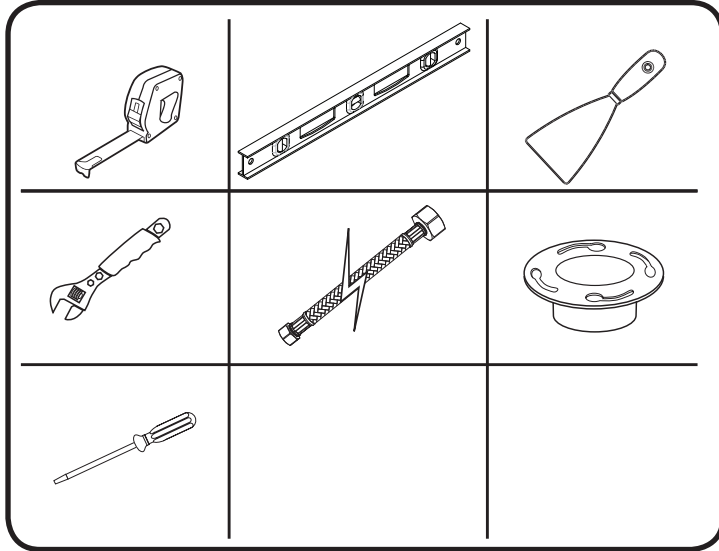

Parts list-Liste de pièces

N°/No.	Description	Qty/Qté	
A	Toilet	Toilette	1
B	Tank lid	Couvercle du réservoir	1
C	Push button	Bouton-poussoir	1
D	Complete flush valve	Robinet de chasse complet	1
E	Fill valve with float	Robinet de remplissage avec flotteur	1
F	Plastic decorative cap	Capuchon décoratif en plastique	2
G	Toilet seat with complete hardware	Siège de toilette et quincaillerie complète	1
H	Wax sealing ring	Anneau d'étanchéité en cire	1
J	Floor bolt kit	Ensemble de boulon à plancher	2

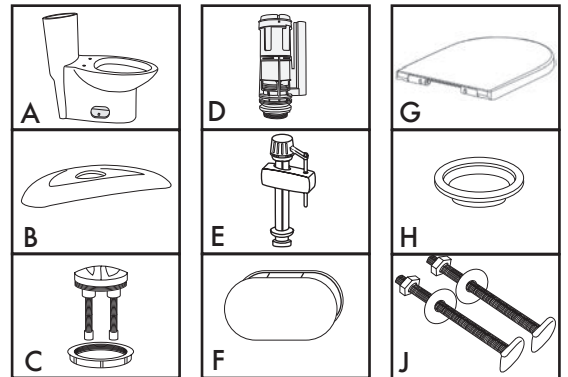

Make sure the water supply valve is shut off before installation. If are using an existing flange, remove old bolts and clean any old wax, putty, etc. from base area. Make sure the middle of the flange is at 305 mm from the wall. Insert new floor bolts into floor flange (1-2).

Align bolts with the wall (3). Screw the flange on the floor to secure it (4).

Assurez-vous que le robinet d'alimentation est bien fermé avant d'installer la toilette. Si vous utilisez une bride existante, enlevez les vieux boulons et nettoyez toute trace de cire, de mastic, de saleté, etc. Assurez-vous que le centre de la bride est à 305mm du mur. Insérez les nouveaux boulons de plancher dans la bride de fixation (1-2).

Alignez les boulons avec le mur (3). Fixez la bride en la vissant au sol.

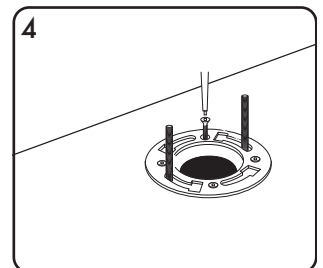
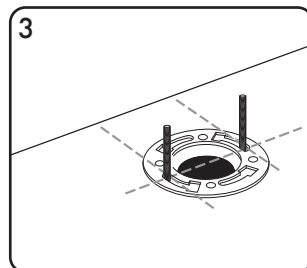
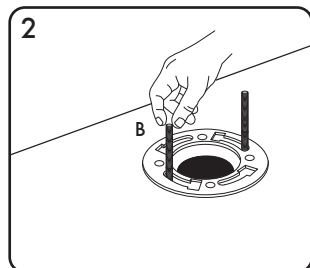
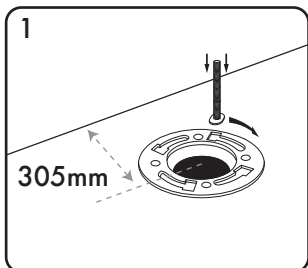

Place a new wax ring around the waste flange of toilet bowl (5).

Lower the toilet onto the floor bolts, so the bolts project through the mounting holes at the base of the toilet. (6)
Using a rocking motion, press the wax ring to adjust the toilet on the floor.

Place metal washers and nuts on the floor bolts (7). Tighten the bolts in an alternating pattern until the toilet is firmly seated on the floor. **CAUTION: DO NOT OVERTIGHTEN NUTS, SEVERE DAMAGE MAY OCCUR.**

Secure the finishing caps on each side of the bowl. Connect the hose (not included) to your supply valves (5). Tighten by hand and add extra 1/4 turn using an appropriate wrench. Be careful not to damage the hose.

Placez un nouvel anneau de cire sur la bride de vidange de la cuvette (5).

Déposez la toilette sur les boulons de façon à ce que les boulons sortent des trous de fixation situés sur le socle de la cuvette (6). Utilisez un mouvement de balancement pour écraser l'anneau de cire afin d'ajuster la toilette au sol.

Placez les rondelles métalliques et les écrous sur les boulons (7). Serrez les boulons en alternant jusqu'à ce que la cuvette soit solidement fixée au plancher.

MISE EN GARDE : SERRER EXCESSIVEMENT LES ÉCROUS POURRAIT CAUSER DE GRAVES DOMMAGES.

Fixez les capuchons de finition de chaque côté de la cuvette. Raccordez le boyau d'alimentation (non inclus) à votre robinet d'alimentation (8). Serrez manuellement et serrez d'un quart de tour supplémentaire à l'aide d'une clé appropriée. Assurez-vous de ne pas endommager le boyau.

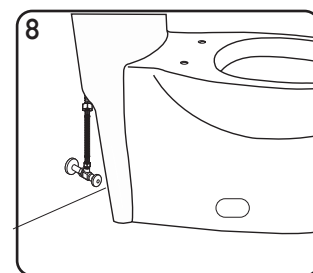
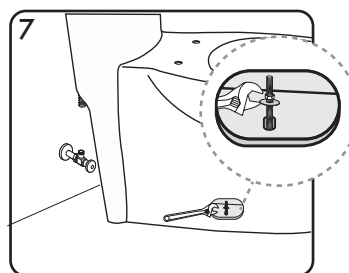
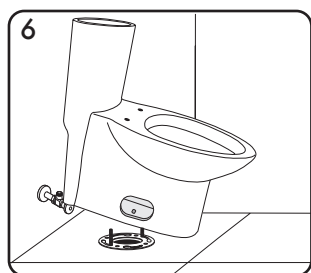
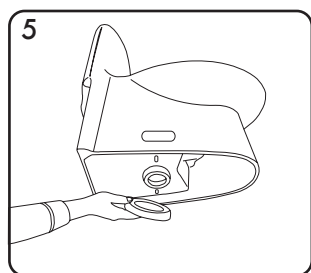

Unscrew the tightening nut fastened to the push button mechanism. Insert the push button body through the tank lid hole. Tighten with the large nut supplied (9).

Adjust threaded rods using locknuts so the rods are positioned just over and slightly touching the top of the half flush and full flush mechanism. Note that the half flush has a green tab and the full flush has a white tab (10).

Dévissez l'écrou de serrage fixé au mécanisme du bouton-poussoir. Insérer le corps du bouton-poussoir dans le trou situé sur le couvercle du réservoir. Serrez le tout à l'aide du grand écrou fourni (9).

Réglez les tiges filetées à l'aide des contre-écrous de sorte que les tiges touchent légèrement le dessus du mécanisme à double action. Notez que le mécanisme de demi-chasse est muni de l'étiquette verte et que le mécanisme de pleine chasse est muni de l'étiquette blanche (10).

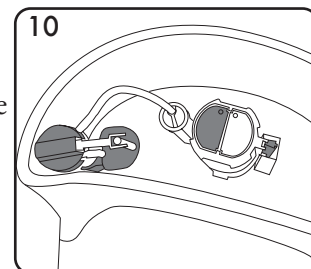
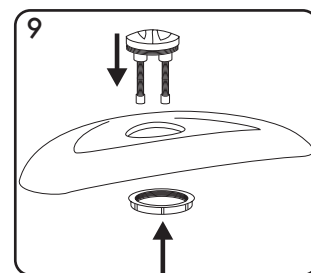

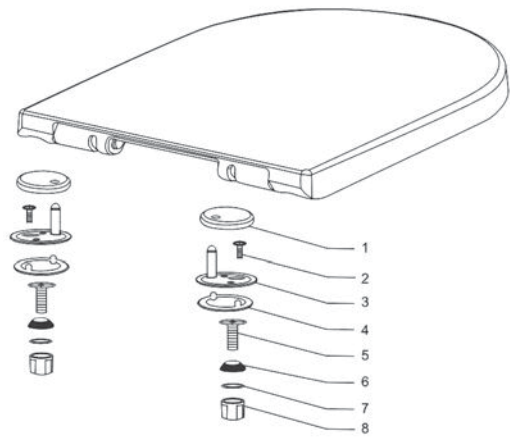

1 Stainless steel hinge cap/Capuchon de finition en acier inoxydable	2
2 Stainless steel screw/Vis en acier inoxydable	2
3 Stainless steel hinge base/Base de la charnière en acier inoxydable	2
4 Hinge gasket/Joint d'étanchéité de la charnière	2
5 Nylon screw/Vis en nylon	2
6 Rubber ring/Anneau en caoutchouc	2
7 Nylon washer/Rondelle en nylon	2
8 Nylon nut/Écrou en nylon	2

A) First, put the nylon screws (5) into the holes, as illustrated. Then place the rubber ring (6), add the nylon washer (7) and tighten the nylon nut (8) in place.

Insérez d'abord les vis en nylon dans les trous tel qu'illustré. Installez ensuite l'anneau de caoutchouc (6) et la rondelle en nylon (7), puis serrez le tout à l'aide de l'écrou en nylon (8).

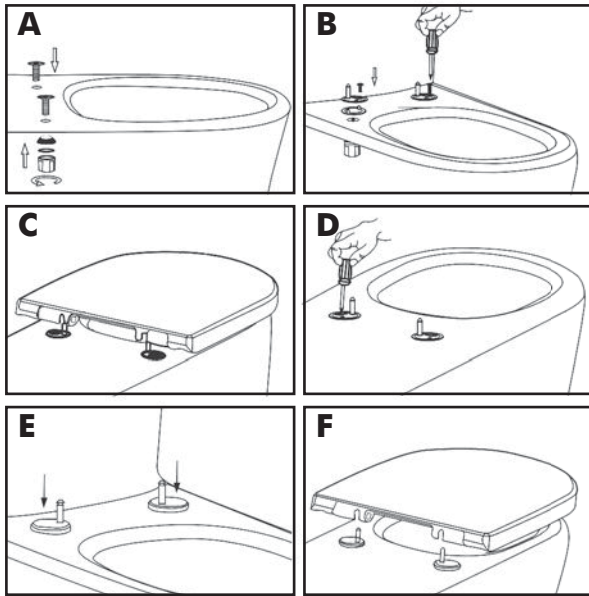

B) Install the hinge gasket (4), the stainless steel hinge base (3) and the stainless steel screw (2). **Do not overtighten to allow proper adjustment of the seat cover.**

Tel qu'illustré, installez le joint d'étanchéité de la charnière (4), la base de la charnière (3) et la vis en acier inoxydable (2). **Évitez de trop serrer afin d'être en mesure d'ajuster le siège correctement.**

C) Adjust the base hinge to the toilet seat.

Ajustez la base de charnière au siège de toilette.

D) Fasten the hinge base securely./Fixez fermement la base de la charnière.

E) Place the hinge cap (1) on the hinge base (3).

Placez le capuchon de finition (1) sur la base de la charnière (3).

F) Fasten the seat cover on the hinge base.

Fixez le couvercle du siège sur la base de la charnière.



Easy installation
Easy lift
Easy clean



S'installe facilement
S'enlève facilement
Se nettoie facilement

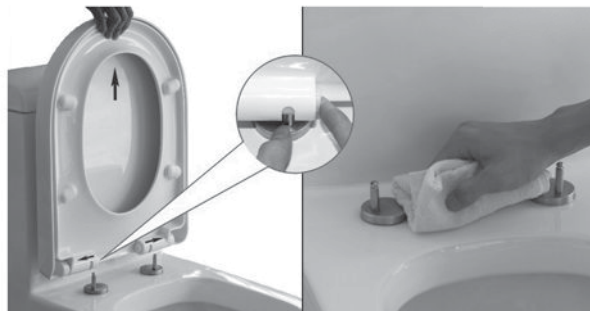

Seat can be removed from bowl with the push of a button, making cleaning fast and easy.

Pour enlever le siège, il suffit d'appuyer sur un bouton, ce qui rend le nettoyage facile et rapide.





Customer Service - Monday to Friday, 8 a.m. to 4:30 p.m. EST: 1 844 666-0155

Our Customer Service staff is available to help you. For assistance with product assembly, to report damaged or missing parts, or for any other information about this product, please call our toll-free number.

Keep this manual and the original sales invoice in a safe, dry place for future reference.

Service à la clientèle - Du lundi au vendredi, 8 h à 16 h 30 HNE : 1 844 666-0155

Notre personnel du service à la clientèle est disponible pour vous aider. Pour obtenir de l'aide pour l'assemblage de votre produit, pour signaler des pièces endommagées ou manquantes, ou pour toute autre information concernant de ce produit, veuillez composer notre numéro sans frais.

Conservez ce guide avec la facture d'origine dans un endroit sûr et sec pour consultation ultérieure.

Imported and packaged exclusively by/Importé et emballé exclusivement par
Dimex360 Inc.
www.dimex360.com • question@dimex360.com

LIMITED WARRANTY

Thank you for purchasing an Akuaplus product. This product was designed to meet high-quality standards and comes with a limited 5-year warranty after the date of purchase. Toilets purchased for commercial use come with a 1-year limited warranty as of the date of purchase.

In case of part failure during the warranty period, we will send you a new part free of charge provided that the product was properly installed and used in a normal way. To get replacement parts, contact Customer Service at 1 844 666-0155. The customer who purchased the product must include a proof of purchase (original sales slip) with any claim under the warranty.

This product is guaranteed if used in a normal way and the warranty only applies to the original buyer. Any warranty becomes void if the product was used in a non-recommended way or has been abused. Akuaplus is not responsible for labor costs, injuries or any loss or damage incurred during installation, repair or replacement of the product, including any consequential or indirect damage.

GARANTIE LIMITÉE

Merci d'avoir acheté un produit Akuaplus. Ce produit a été conçu pour répondre à des normes de haute qualité très strictes et est assorti d'une garantie limitée de 5 ans suivant la date d'achat. Le produit acheté à une fin commerciale bénéficie d'une garantie limitée de 1 an à compter de la date d'achat.

Dans le cas où une pièce ferait défaut durant la période de garantie, nous vous l'enverrons sans frais pourvu que le produit ait été installé et utilisé dans des conditions normales. Les pièces de remplacement peuvent être obtenues en communiquant directement avec le service à la clientèle au 1 844 666-0155. Une preuve d'achat (reçu original d'achat) du consommateur qui a acheté le produit doit accompagner toute réclamation de garantie.

Ce produit est garanti si utilisé de façon normale et cette garantie est valide pour le premier acheteur seulement. Toute garantie est invalide si le produit a été utilisé de façon non recommandée ou s'il a fait l'objet de négligence. Akuaplus n'est pas responsable des frais de main d'œuvre, des blessures ou de toute autre perte ou de tout dommage subi pendant l'installation, les réparations ou le remplacement, incluant tout dommage consécutif ou indirect.